



TEKVOR CARE
We care for you

ZORGBED / CARE BED

ECOFIT S DE LUXE

- Matras hoogte tot 20 cm **zonder** zijhekverhoging
- 24 Volt Motorsysteem
- Zeer luxe uitstraling



De **ECOFIT S De Luxe** is een comfortable, sfeervol zorgbed in zeer moderne hout decoren en een robuuste uitstraling door toepassing van sterke materialen. Dit bed biedt een hoog comfort en complete functionaliteit tegen een zeer scherpe prijs. In dit zorgbed kan een matras met een maximale hoogte van 20 cm worden gebruikt.

ECOFIT S De Luxe is developed for homecare sector and offers high comfort, Luxery, modern looks and functionality at an advantageous price. Possible height of mattress is from 12 to 20 cm.

Hulpmiddelnummer: 19.40.01.3268
Zorghulpmiddelnummer: 50.45.01.1306

Elektrisch verstelbaar zorgbed / full motorized bed adjustment



0-70°
Rugdeel
Backrest



0-30°
Voetdeel
Footrest

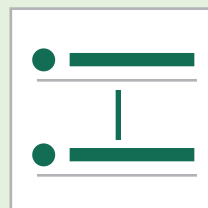

385-810 mm
Hoogteverstelling
Height adjustment

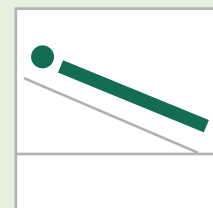

Standaard
Trendelenburg/
Antitrendelenburg
Function

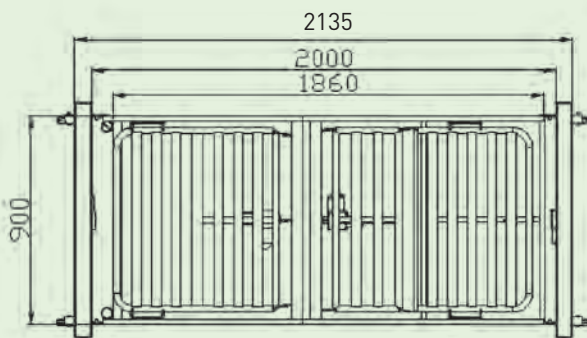
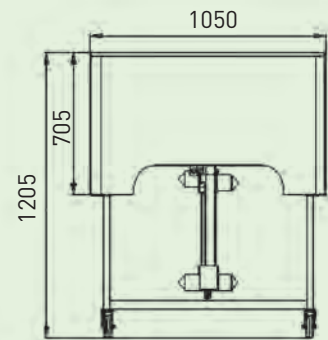
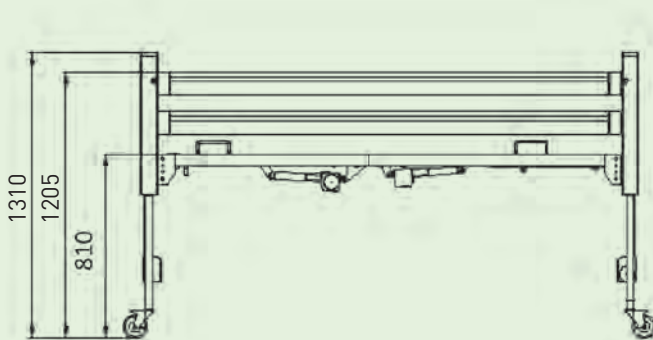
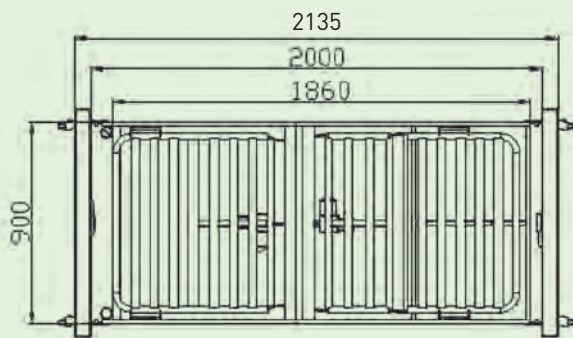
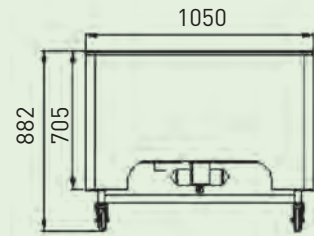



Standaard

- Eenvoudig en snel te monteren zonder gereedschap
- Leveren en plaatsen mogelijk door één persoon
- Houten afwerking in zeer luxe houtdecoren
- 4-delig stalen ligvlak 90 x 200 cm met matrasbeugelsaan het hoofd- en voeteneinde
- Eenvoudig te reinigen
- Metalen delen poedercoat gelakt in RAL 9023 (parel donkergrijs)
- Elektrische verstelbare rugleuning tot 70° en bovenbeenverstelling tot 30°
- Onderbeenondersteuning mechanisch instelbaar in 5 standen
- Elektrische hoogteverstelling 385-810 mm, slag 425 mm
- 4 x 100 mm wielen, individueel wielremmen
- Geschikt voor matrassen tot 20 cm
- 24 volt voeding voor meer veiligheid
- Nooddaalfunctie via 9 volt batterij in geval van een stroomstoring
- Handbediening met single fault beveiliging en lockfunctie
- Voldoet aan IEC 60601-2-52
- Beschermingsklasse IPX4
- Draaggewicht van de patiënt tot 185 kg
- Veilige werkbelasting tot 220 kg
- Extreem hoge stabiliteit door haaksysteem
- Draaggewicht bedpapaagai tot 80 kg
- Trendelenburg / Trendelenburg-functie

Optioneel

- Bed verlenging 20 cm
- Zijhek kussen
- Leeslamp
- Aanhaak tafelblad
- In- en uitstap verlichting (onder het bed)
- Bijpassende nachtkasten

As standard

- Easy and fast assembly without tools
- Designed for 1 Person delivery and assembly
- Luxurious wood panels for home environment
- 4-section steel slats platform base 90 x 200 cm with mattress guidance at head- and footrest
- Easy to clean
- All metal work is powder coated in RAL 9023 (pearl dark grey)
- Electrically operated back rest to 70° and knee break function to 30°
- Mechanical height adjustment of footrest in 5 positions
- Electrically operated height adjustment 385-810 mm, stroke 425 mm
- 4 x 100 mm individually lockable castors
- Designed for mattresses up to 20 cm
- 24 Volt power supply for extra safety
- Emergency battery 9 V powered lowering is standard in case of mains failure
- Handset with single fault safety and locking device
- In compliance with IEC 60601-2-52
- Protection class IPX4
- Max. Patientweight: 185 KG
- Safe working load: 220 KG
- Superb stability through hooks
- Lifting pole up to 80 KG
- Electrically operated Trendelenburg-/Antitrendelenburg function

As an option

- Beds extension 20 cm (8")
- Side rails bumper
- Reading lamp
- Clip-on tray
- Underbedlight
- Comptable nightstand





De luxieuze houtdecoren in de kleuren "Wild Eiken, Onyx Iepen, Akazia en gebeitst Wit" geven een geheel nieuw beeld op uw zorgbed, deze huiselijke en moderne kleuren zijn toepasbaar in praktisch ieder interieur.



TEKVOR CARE
We care for you